

Demontering

9. Topp skinnen

Sett en skrutrekker mellom skinna og leppen på klipset. (i bakkant av skinna) Vri skrutrekkeren til skinna løsner.

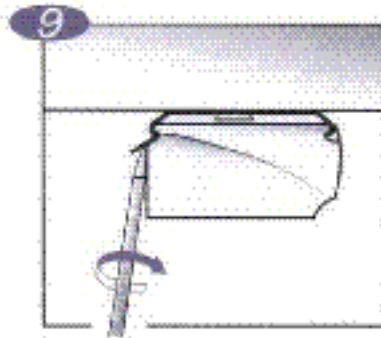

OBS!

Løse skinna fra sidene og inn mot midten, slik at det feste som sitter i senter blir det siste du løsner.

Rengjøring

10. Rengjøring av vindu

Det er lettere å vaske vinduet hvis lamellene er skjøvet til side.

Trykk på endestoppen slik at hele pakket løsner. (se tegning 10)

Skyv så hele lamellpakket til den andre siden av skinna. Etter rengjøringen: dra lamellene tilbake med betjeningsnoren. Trykk så endestoppen tilbake på plass.

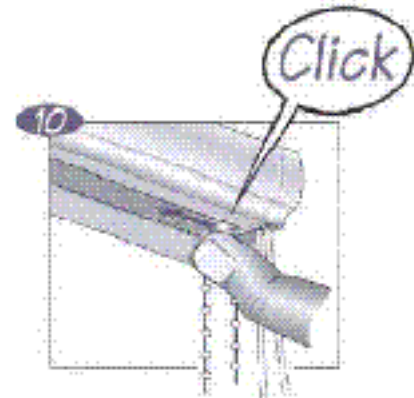

Monterings- og betjeningsinstruks for lamellgardiner

STANDARD MONTERING

Lamellgardiner leveres med et sett festebraketter eller forlengingbeslag, hvis dette er bestilt, samt koblingsskjede og bunnveker (avhengig av modell).

1. Plassering av festene

Merk riktig plassering av festene. Ta hensyn til max-målene på tegning 1. Velg en slik plassering at produktet ikke kommer i konflikt med håndtak til vindu eller dører, eller andre utstående elementer.

Generell informasjon

Vennligst les denne monterings- og betjeningsinstruksen nøye. Vi kan ikke ta ansvar for produkt som ikke er installert eller betjent riktig.

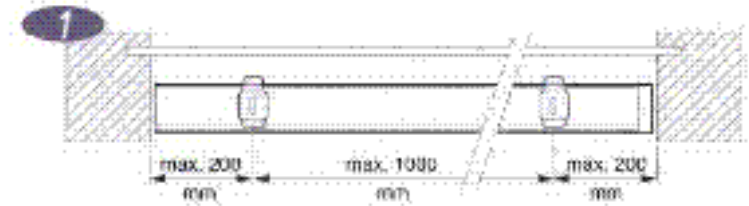

2a.

Monteringsklipset kan festes rett opp i tak/hisje, mens forlengingsbeslaget kan festes på vegg/hisje.

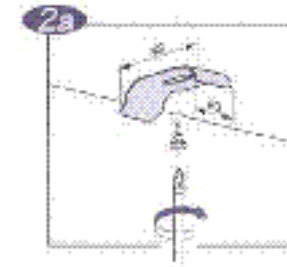

2b.

Forlengingsbeslaget består av en veggbrakett og et spor som monteringsklipset er festet til. Juster klipset til ønsket posisjon og skru godt fast.

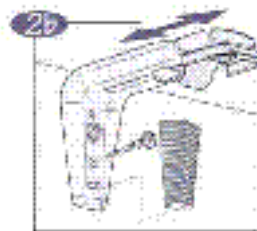

3. Festing av toppskinnen

Trykk toppskinnen på plass ved å feste fronten først for deretter å presse skinnen fast i bakkant.

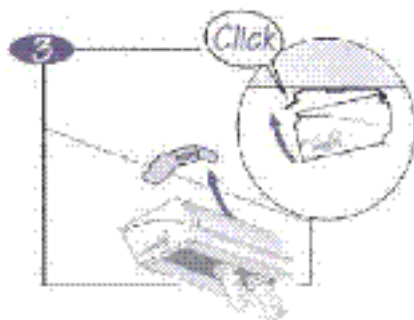

4. Festing av skrå toppskinne

Det er viktig at skråskinner blir plassert riktig i nisjen. For eksempel, hvis lamellene henger for nær vinduskarmen eller avstanden mellom lamellen og gulvetkarmen er for stor på en side, skyldes dette vanligvis at avstanden P (se tegning) ikke er riktig. P er distansen mellom enden på toppskinna og karmen.

Ved å flytte skinnen noe til siden slik at P blir korigert vil avstanden mellom lamellene og gulvetkarmen bli endret.

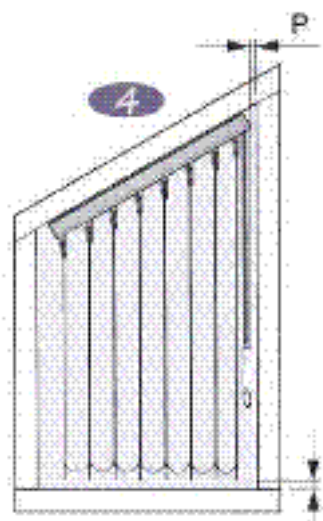

5. Festing av lamellene

Vend lamellkrokene med kulekjedet slik at de står rett i forhold til toppskinnen. Putt lamellene en og en inn i krokene til de klikker på plass.

OBS: Ved tekstillameller se til at stingene/skjøten er på samme side på alle lamellene.

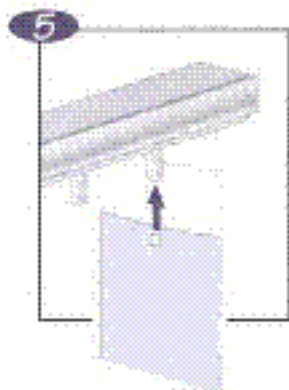

6. Koblingskjede

Tekstillameller: Sett på kjede for å koble sammen lamellene. (se tegning)

Betjening

7a. Betjeningssnor

Åpning og lukking av lamellgardinen skjer med betjeningssnoren.

7b. Kulekjede

Kulekjede brukes til å vende lamellene.

Hvis ikke alle lamellene vender likt, kan dette lettjusteres: Dra hardt i kulekjede. Det vil høres en raspende lyd. Gjør det samme den andre veien. Lamellene skal nå være justert.

8a. Fjerning av lamellene.

Fjern først koblingskjede i bunnen hvis disse er montert.

Løse lamellene ved å åpne kroken forsiktig med tommelen som vist på tegning 8a.

OBS!

Gjør kun dette med den siden som har mothaken. Ikke slik som vist på tegning 8b.

